

METAL BUILD

取扱説明書

BANDAI NAMCO



LAUNCHER STRIKER

-METAL BUILD 10th Ver.-

メタルビルド ランチャーstriker -METAL BUILD 10th Ver.-

©創通・サンライズ

※画像はイメージです。

※本書の画像と商品とは多少異なりますので、ご了承ください。



セット内容

▼
取扱説明書(本書)



▼
アグニ



グリップA



グリップB



トリガーA



トリガーB

▶ シールド(上)



▼
コンポウェポンボッド



▼
バックパック



▼
アグニ用アーム

▶ シールド(下)



▼
フタパーツA



▼
フタパーツB



▼
クルーズミサイル
x2



▼
アストレイ用アーム



▼
ビームサーベル刃
x2



▼
ビームサーベル柄
x2

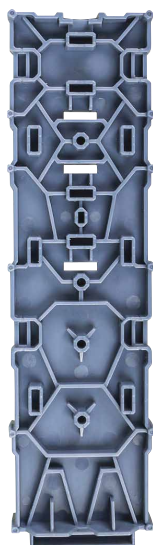

▶ ストライカー台座A

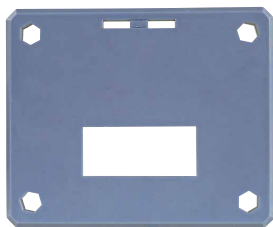

▶ ストライカー台座B



▼
ストライカー支柱A



▼
アストレイ用
シールドジョイント



▼
アストレイ用
バックパックジョイント



▼
ストライカー支柱B



▼
ストライカー支柱C

※ 本書の画像には試作品を使用しています。実際の商品とは、多少異なりますのでご了承ください。

※別売りの「METAL BUILD ストライクガンダム」「METAL BUILD ガンダムアストレイ レッドフレーム改(オルタナティブストライク ver.)」を使用します。上記商品の取扱説明書も合わせてご確認ください。



注意

お買い上げのお客様へ 必ずお読みください。

- 本商品の対象年齢は15才以上です。対象年齢未満のお子様には絶対に与えないでください。
- 小さな部品がありますので、小さなお子様が悪く飲み込まないように注意してください。
- 尖った部分や鋭い部分がありますので、取扱や保管場所に注意してください。思わぬケガをするおそれがあります。
- 可動部の隙間には指などを入れないでください。はさまれてケガをするおそれがあります。

＜使用上の注意＞

- 本商品は精密に作られています。無理な力を加えたり、落としたりすると破損するおそれがあります。
- 関節部分を曲げたり回転させたりする時に、無理に動かすと彩色がはがれるおそれがありますので注意してください。
- 本商品を樹脂製のソファやシート、タイルなどの上に置かないでください。長時間接触していると色が移る場合があります。

矢印一覧 / Arrow List

取付けます。 Attachable

取り外します。 Removable

可動します。 Movable

取扱説明書の画像と商品とは、多少異なりますのでご了承ください。

ディスプレイサポートには別売りの魂STAGEを!⇒



https://tamashii.jp/special/t_stage/

LAUNCHER STRIKER

アグニの組み立てとギミック

1

アグニ

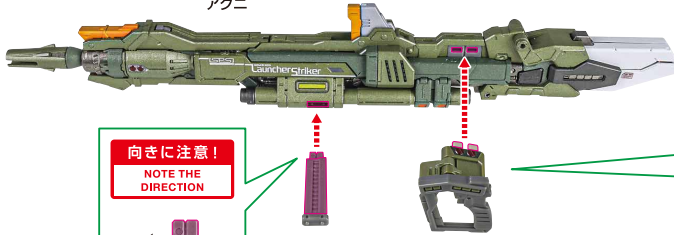

向きに注意!
NOTE THE DIRECTION



グリップB

※奥まで差し込みます。

トリガーA

①



トリガーB

②

2

向きに注意!
NOTE THE DIRECTION

グリップA

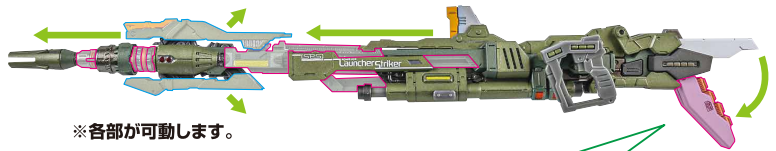

※各部が可動します。

※バッテリーを外すことができます。

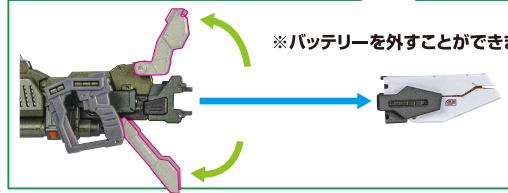

コンボウェポンポッドの組み立てと装着

1

※コンボウェポンポッドを組み立てます。

シールド(上)



コンボウェポンポッド

※可動します。

シールド(下)



クルーズミサイル

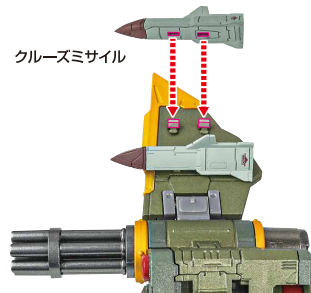

ビームサーベル刃



ストライクガンダム
右腕

別売り
SOLD SEPARATELY



①

②

③

ビームサーベル柄

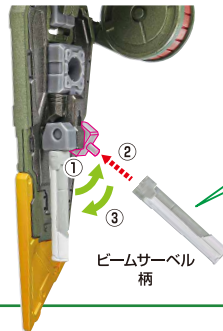

2

紛失注意!
DO NOT
MISPLACE

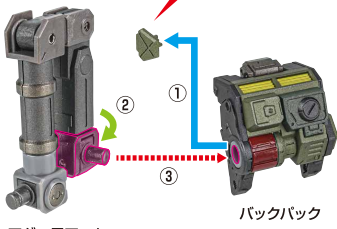

アグニ用アーム

バックパック

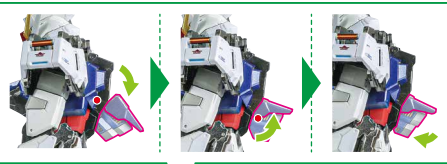
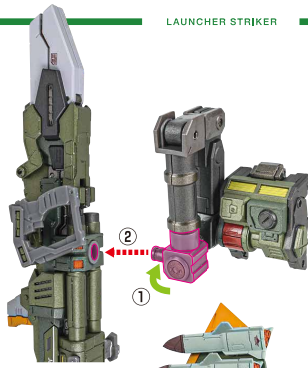

3

別売り
SOLD SEPARATELY

ストライクガンダム
本体

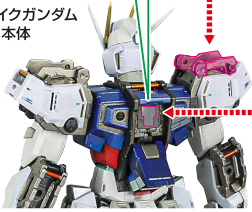

※画像のようになります。



※アグニ用アームを展開して
構えることができます。

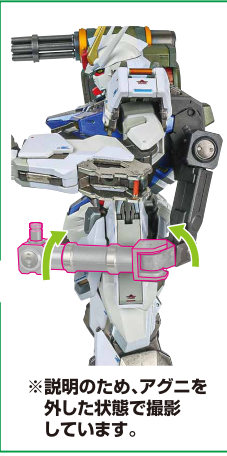

※説明のため、アグニを
外した状態で撮影
しています。



コンポウェポンポッドの組み換え

1

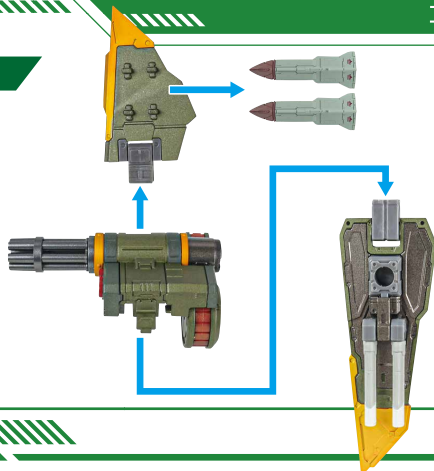

2

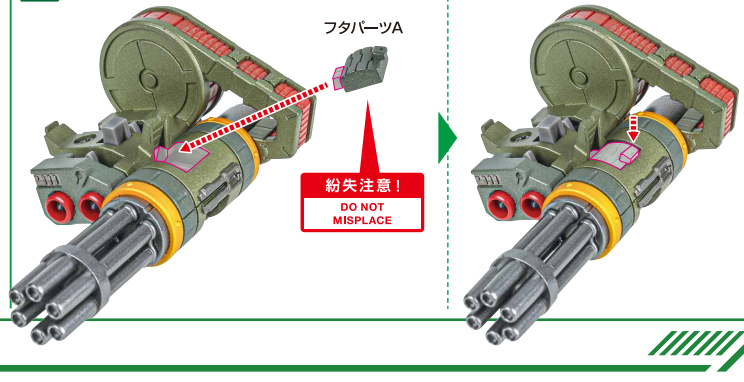

フタバーツァ

紛失注意!
DO NOT
MISPLACE

3

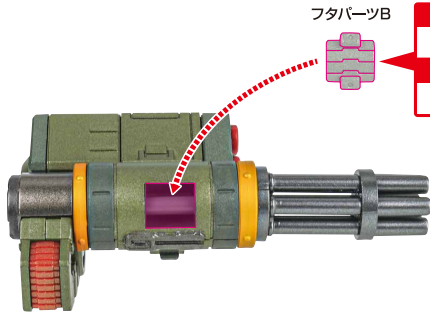

フタバーツB

向きに注意!
NOTE THE DIRECTION
紛失注意!
DO NOT MISPLACE

4

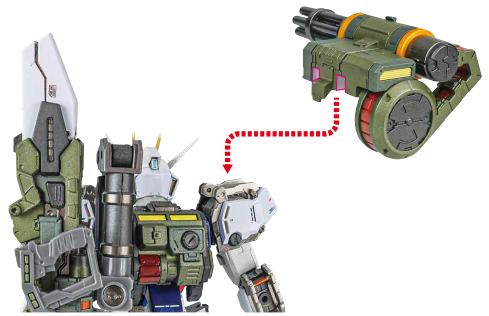

5

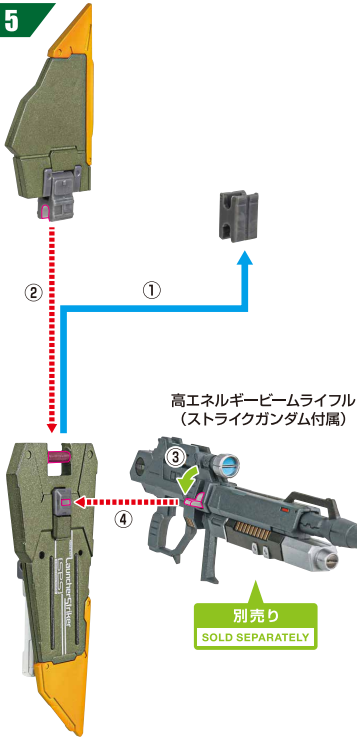

高エネルギービームライフル
(ストライクガンダム付属)

別売り
SOLD SEPARATELY

6

ストライクガンダム
左腕

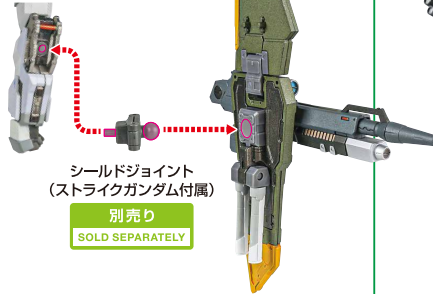

シールドジョイント
(ストライクガンダム付属)

別売り
SOLD SEPARATELY

※別売りのレッド/ブルーフレームにも
取り付けることができます。

ガンダムアストレイ
レッドフレーム
左腕



別売り
SOLD SEPARATELY

※画像のようになります。



(別売り)レッド/ブルーフレームとの連動

※別売りの「METAL BUILD ガンダムアストレイ レッドフレーム」「ガンダムアストレイ レッドフレーム改」「ガンダムアストレイ ブルーフレーム」「ガンダムアストレイ ブルーフレームセカンドリバイ」とも同様に合体することができます。

1

※グリップ/トリガーを
逆サイドに組み換えます。

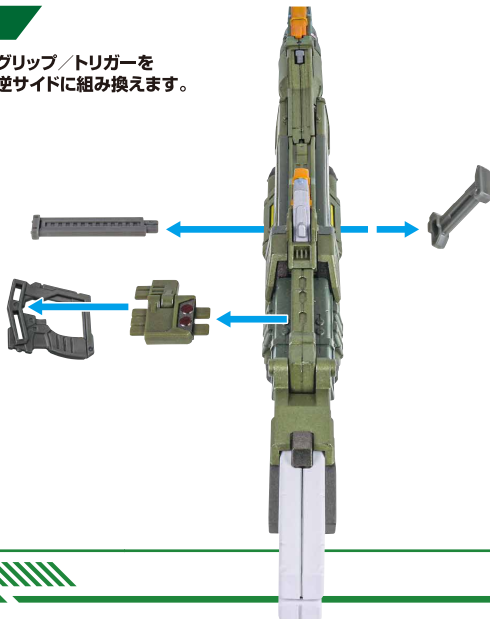

2

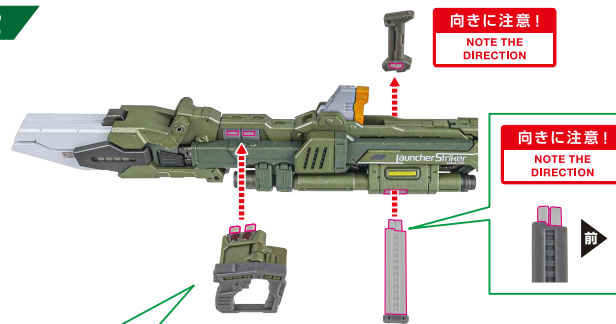

※上下逆さまにします。

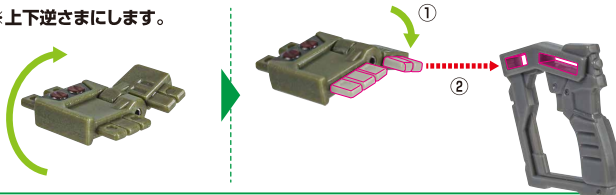

3



アストレイ用アーム

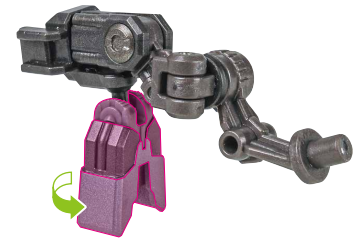
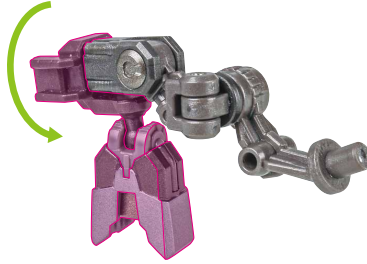

4

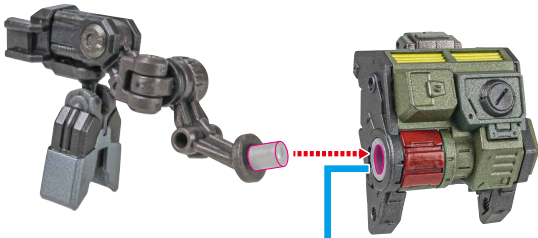

紛失注意!
DO NOT
MISPLACE

5

ガンダムアストレイ
レッドフレーム改
本体

別売り
SOLD SEPARATELY

ビームサーベル柄
(ガンダムアストレイ
レッドフレーム改付属)

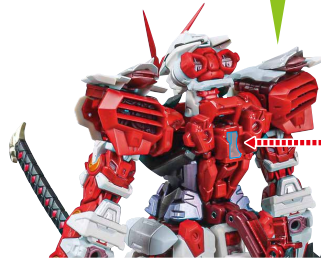

アストレイ用
バックパックジョイント

6

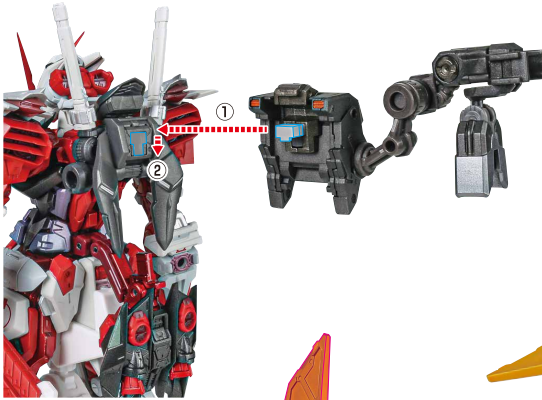

7

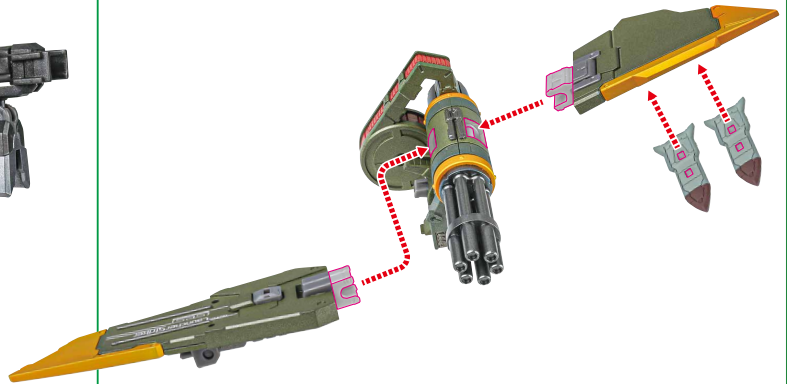

8

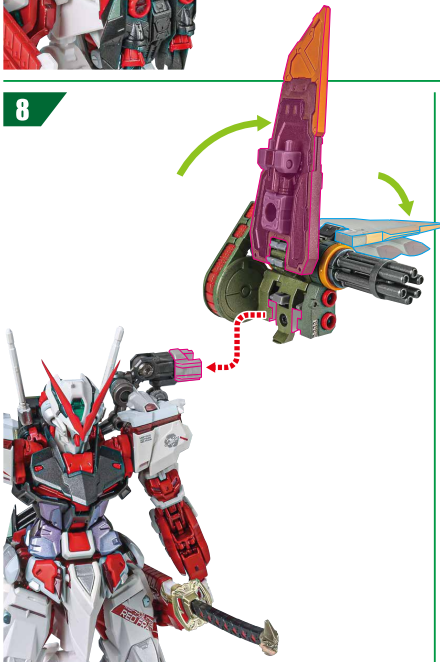

9

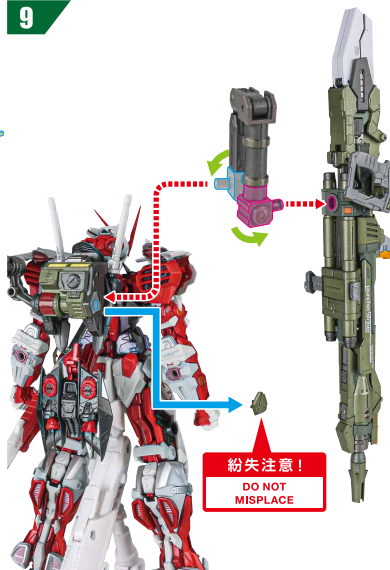

紛失注意!
DO NOT
MISPLACE

※画像のようになります。



ディスプレイ

※必ず別売り本体の台座と組み合わせて使用してください。

1

ストライカー支柱B

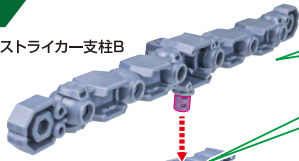

向きに注意!
NOTE THE DIRECTION

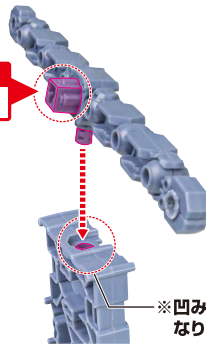

※凹みが内側になります。

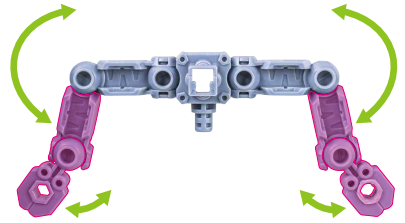

※可動します。

ストライカー支柱A



ストライカー台座B



※画像の凹部に取り付けます。

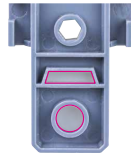

ストライカー台座A

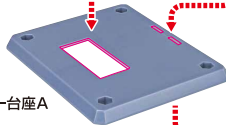

① ② ③

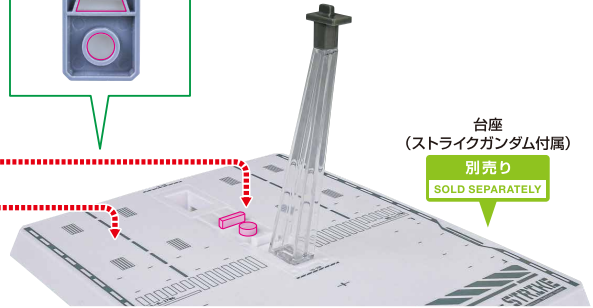

台座
(ストライクガンダム付属)
別売り
SOLD SEPARATELY

2

高エネルギービームライフル
(ストライクガンダム付属)

別売り
SOLD SEPARATELY

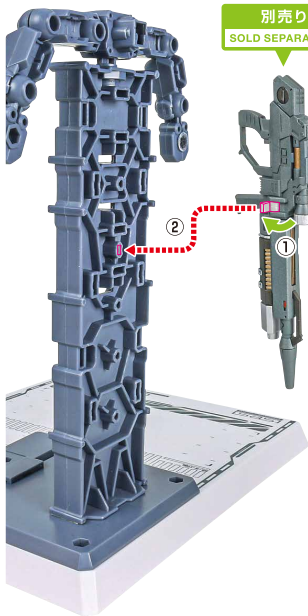

3

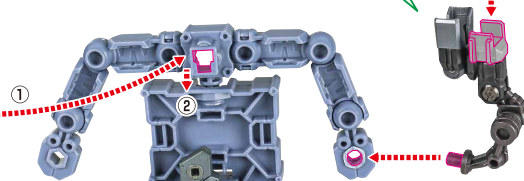
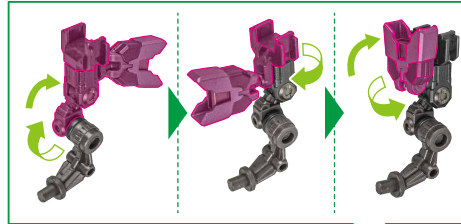

※ 画像のようになります。

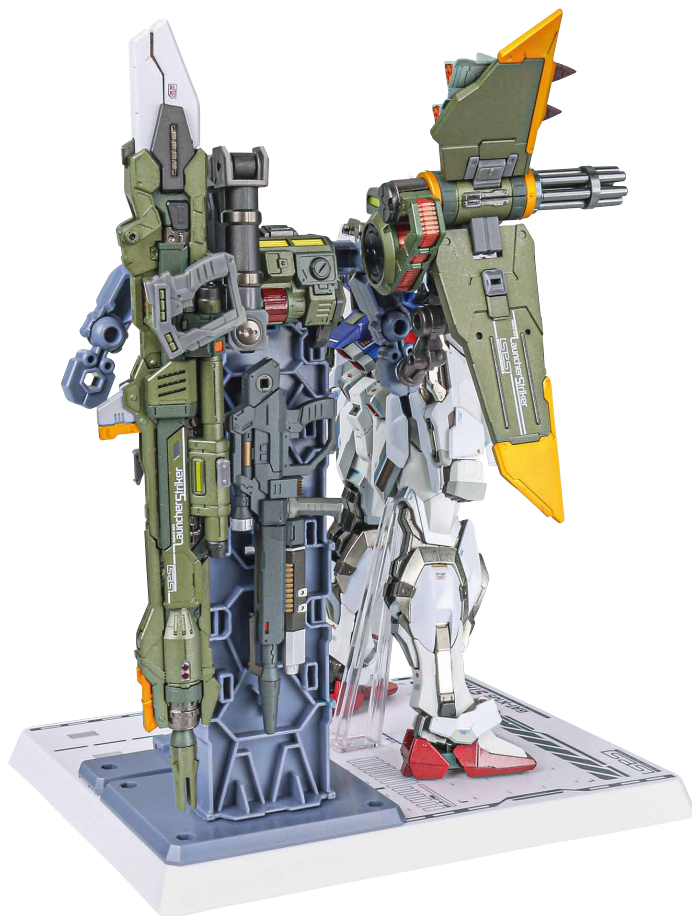

ソードストライカー（別売り）との連動

※ 別売りの「ソードストライカー」付属のストライカー支柱A/B/ストライカー台座Aと組み合わせると、中央にストライカー支柱Cを取り付けることができます。ストライカー支柱Cには別売りの「エールストライカー」をマウントできます。

1

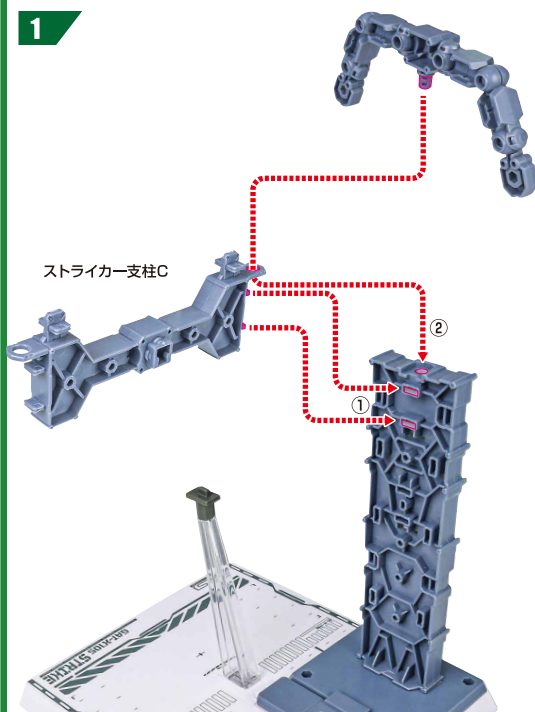

2

ストライカー支柱A
+
ストライカー支柱B
+
ストライカー台座A
(ソードストライカー付属)

別売り
SOLD SEPARATELY

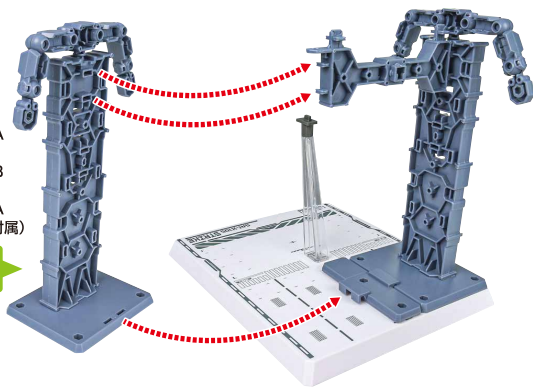

3

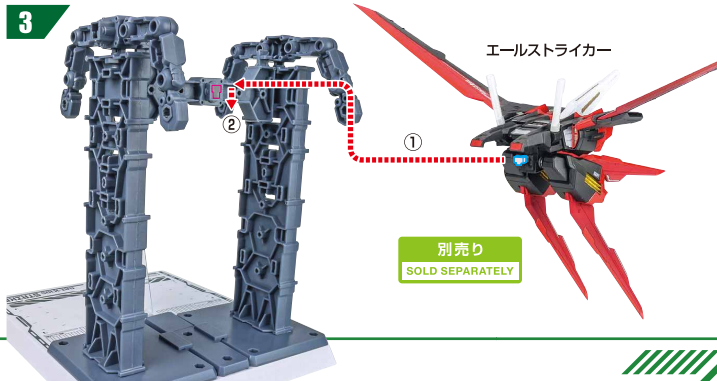

別売り
SOLD SEPARATELY